

HSH-THERM/B

Felhasználói kézikönyv



Biztonsági információk:



Az eszköz más elektromos eszközökkel kapcsolódik, így annak nem rendeltetés szerű használata veszélyes lehet.



Az eszközön minden munkát csak szakképzett, engedéllyel rendelkező villanyszerelő végezhet.



A készülék kikapcsolt állapotában is lehet jelen feszültség, így a készüléket ne szedje szét!



A készüléket vagy annak bármely részét semmilyen módon ne módosítsa, illetve rongálja meg!



A gyártó nem vállal felelősséget más csatlakoztatott eszközben jelentkező olyan károsodásért vagy garancia vesztésért, melyek a nem megfelelő használatból adódtak.



Ez a termék beltéri használatra lett tervezve, így azt ne használja nedves vagy vizes helyen!



Az eszközt tartsa távol gyermekektől, illetéktelen személyektől, illetve az állatoktól!

Leírás:

Az eszköz a Hitec Smart Home fűtési rendszer kiépítéséhez szükséges. A termosztát kezelhető okostelefonról, számítógépről, laptopról vagy akár okostelevízióról is webszerveren keresztül.

Az eszköz önálló működésre nem képes egy rendszer elemét képezni. A működéshez szükséges mellé legalább egy HSH-CR16 vagy egy HSH-CM4 típusú vezérlőegység.

Műszaki adatok:

Beépítés módja: \varnothing 65mm szerelvénydoboz

Méret: 86 x 86 x 13,3 [mm]

Tápfeszültség: 24 VDC

Szenzor: NTC

Pontosság: ± 1 °C

Mérési tartomány: 5 – 99 °C

Beállítható hőmérséklet tartomány: 5 – 35 °C

Fogyasztás: < 1 W

Burkolat anyaga: PC+ABS (önoltó)

Kommunikáció: RS-485

A modul üzembehelyezése:

Az eszközt bekötjük és rögzítjük a szerelvénydobozba (1. ábra). Ezt követően a webes applikációban az „Eszköz táblázat” menüpontba lépve detektáljuk a hálózatunkat és felvesszük a beépített termosztátot az okos otthon rendszerünkbe.

A felvételt követően a termosztáton megjelennek a hőmérséklet, illetve az idő információk. A hőmérsékletet egy kalibrált hőmérővel le is ellenőrizhetjük és ha pontatlanságot tapasztalunk a webes applikáció szerkesztő menüjében az adott termosztátot egyszerűen kalibrálhatjuk.

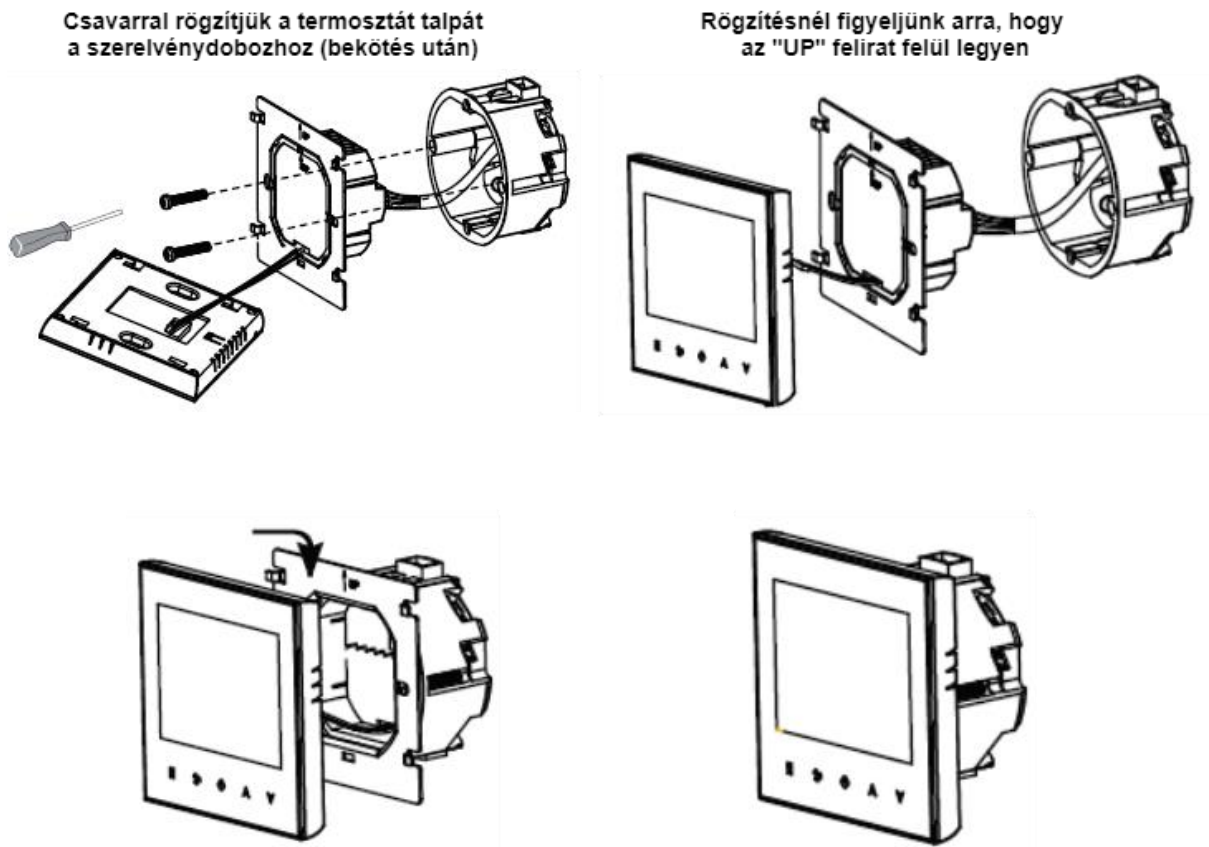

1. ábra Termosztát beépítése

Ikonok jelentése/ érintőgombok funkciója:

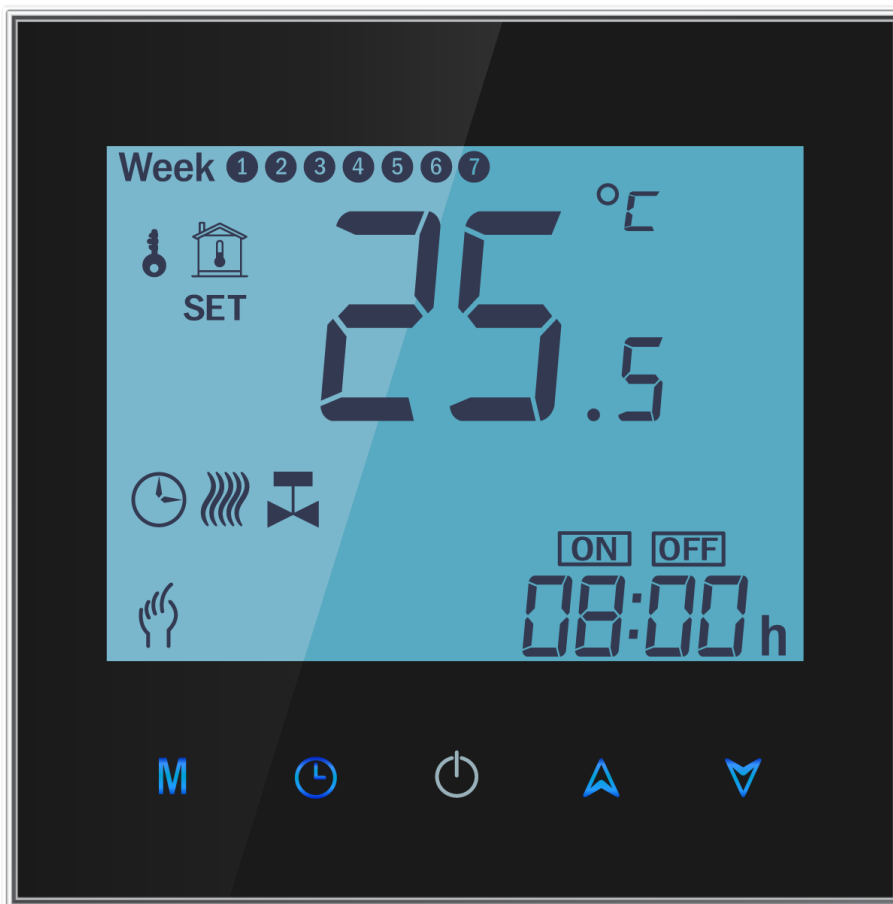

A kijelző felső sorában láthatóak a hét napjai. Mindig az aktuális napnak megfelelő szám kerül csak kijelzésre. Pl.: Hétfő – 1; Kedd – 2 stb.









A képernyő központjában az aktuálisan mért hőmérséklet látható

25.5

A jobb alsó sarokban alap esetben az aktuális idő kerül kijelzésre.

08:00

A 2-es gomb megérintésével a képernyő közepén a beállított hőmérséklet a jobb alsó sarokban pedig a grafikon szerinti következő kapcsolási idő jelenik meg.

| Ikon | Magyarázat |
|---|---|
|  | <p>A termosztát fel van véve a rendszerbe, annak elemét képezi. Valós idő és hőfok kijelzés</p> |
|  | <p>A termosztát még nincs felvéve az okosotthon rendszerhez.</p> |
|  | <p>A termosztát le van zárva, a gombok ebben az esetben nem működnek. A feloldás, illetve a lezárás a webapplikáción érhető el.</p> |
|  | <p>Az aktuális, mért hőmérséklet van a kijelzőn megjelenítve. Alapból ez jelenik meg. (váltás a 2-es gombbal)</p> |
|  | <p>A beállított hőfok van megjelenítve. (2-es gomb megnyomásával elérhető)</p> |
|  | <p>A termosztát kézi üzemmódban van. (1-es gombbal lehetséges a változtatás)</p> |
|  | <p>A termosztát automata üzemmódban van. (1-es gombbal lehetséges a változtatás)</p> |
|  | <p>A termosztát által vezérelt fűtési kör elkezdett fűteni.</p> |
|  | <p>A termosztát által vezérelt fűtési körhöz tartozó szelep elkezdett kinyitni/nyitva van.</p> |

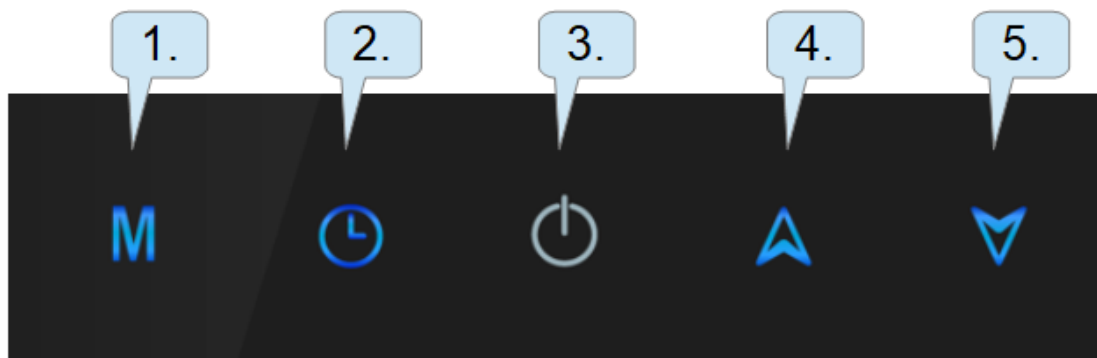

1. Mód választás: Kézi/Automata
2. Beállított hőmérséklet és következő kapcsolási időpont kijelzése
3. Termosztát KI/BE kapcsolása
4. Beállított hőmérséklet emelése 0,5 °C-kal
5. Beállított hőmérséklet csökkentése 0,5 °C-kal

A modul bekötése:

